



B-CT2-B218

Canon



CT2-B218

EOS R8

Hướng dẫn sử dụng

Canon

• Để tìm hiểu Hướng dẫn sử dụng nâng cao, truy cập trang web Canon ()2).

Tiếng Việt

Tiếng Việt

- Để tránh xảy ra vấn đề trực trực và tai nạn khi chụp ảnh, trước tiên cần tham khảo phần "Cảnh báo an toàn" (📖5).
- Đọc hướng dẫn này sẽ giúp bạn sử dụng máy ảnh đúng cách.
- Giữ kỹ hướng dẫn để có thể sử dụng sau này.

Hướng dẫn sử dụng và phần mềm

- **Hướng dẫn sử dụng (sổ tay này)**



Hướng dẫn sử dụng này cung cấp hướng dẫn cơ bản cho máy ảnh.

- **Hướng dẫn sử dụng nâng cao**

Để tìm hiểu các hướng dẫn sử dụng máy ảnh chi tiết, tham khảo Hướng dẫn sử dụng nâng cao tại trang web sau.

<https://cam.start.canon/C013/>



- **Phần mềm, Hướng dẫn sử dụng cho ống kính và phần mềm**

Xem hoặc tải xuống từ trang web sau đây.

<https://cam.start.canon/>



- Để hiển thị mã QR trên màn hình máy ảnh, chọn [☑: URL phần mềm/hướng dẫn].

Lưu ý cơ bản và thông tin pháp lý

- Trước tiên, chụp thử một số ảnh rồi xem lại để đảm bảo ảnh được ghi chính xác. Lưu ý rằng Canon Inc., các công ty con và chi nhánh, cũng như các nhà phân phối của Canon Inc. không chịu trách nhiệm cho bất kỳ thiệt hại nào do hậu quả phát sinh từ bất kỳ trục trặc nào của máy ảnh hay phụ kiện, bao gồm cả thẻ nhớ, dẫn đến hình ảnh không ghi được hoặc máy không hiển thị được ảnh ghi.
- Việc chụp ảnh hay ghi phim không được phép (video và/hoặc âm thanh) cho người hoặc các tài liệu đã có bản quyền có thể xâm phạm đến quyền riêng tư của những người này và/hoặc có thể vi phạm các quyền pháp lý của người khác, bao gồm bản quyền và quyền sở hữu trí tuệ. Lưu ý rằng ngay cả chụp ảnh hoặc ghi phim chỉ nhằm mục đích sử dụng cá nhân cũng có thể bị giới hạn.
- Bảo hành máy ảnh chỉ có giá trị tại khu vực mua hàng. Trong trường hợp máy ảnh gặp trục trặc khi ở nước ngoài, vui lòng gửi về khu vực mua hàng trước khi liên hệ với Bộ phận hỗ trợ khách hàng.
- Nắp cổng kết nối, nắp ngăn chứa thẻ/pin và các khu vực khác của máy ảnh cho phép tiếp cận vào các bộ phận bên trong phải được đóng kín để chống bụi và nước. Ngoài ra, lắp nắp ngăn gắn vào ngăn gắn đa chức năng.
- Mặc dù màn hình và khung ngắm được sản xuất bằng công nghệ có độ chính xác rất cao với hơn 99,99% số điểm ảnh hiệu dụng, nhưng vẫn còn tồn tại dưới 0,01% số điểm ảnh có thể bị chết và xuất hiện chấm đen, chấm đỏ hoặc chấm các màu khác. Đây không phải vấn đề trục trặc và không ảnh hưởng đến ảnh được ghi.
- Máy ảnh có thể nóng lên sau khi chụp liên tục nhiều lần hoặc chụp ảnh/quay phim trong khoảng thời gian dài. Đây không phải vấn đề trục trặc.
- Khi chụp ngược sáng, hãy để mặt trời hoàn toàn tránh xa góc ngắm. Luôn để các nguồn sáng mạnh, chẳng hạn như mặt trời, laser và các nguồn sáng nhân tạo mạnh khác nằm ngoài vùng ảnh và không ở gần máy ảnh. Ánh sáng mạnh được hội tụ có thể gây ra khói hoặc làm hỏng cảm biến ảnh hoặc các bộ phận bên trong khác.
- Khi bạn không chụp ảnh, hãy lắp nắp ống kính để ngăn ánh sáng mặt trời và các ánh sáng khác trực tiếp chiếu vào ống kính.

Nội dung

Hướng dẫn sử dụng và phần mềm.....	2	Thủ máy ảnh	16
Lưu ý cơ bản và thông tin pháp lý	3	Chụp	16
Nội dung	4	Xem lại.....	17
Cảnh báo an toàn	5	Lưu ảnh trên máy ảnh vào smartphone.....	17
Tên bộ phận.....	8	Hiển thị khi chụp	18
Chuẩn bị ban đầu	11	Tính năng menu.....	18
Gắn dây đeo	11	Tính năng điều khiển nhanh	18
Sạc pin.....	11	Tính năng nút xoay chế độ	19
Chuẩn bị thẻ nhớ.....	12	Những điều cần chú ý về tính năng không dây	20
Lắp/Tháo pin và thẻ nhớ	12		
Lắp/Tháo ống kính RF.....	13		
Thiết lập ngày, giờ, múi giờ và ngôn ngữ	14		

Cảnh báo an toàn

Đảm bảo đọc kỹ hướng dẫn sử dụng này để thao tác sản phẩm một cách an toàn.

Thực hiện theo hướng dẫn để tránh chấn thương cho người thao tác sản phẩm hoặc người khác.



CẢNH BÁO: Cảnh báo có nguy cơ gây chấn thương nghiêm trọng hoặc tử vong.

- Cất giữ sản phẩm ngoài tầm với của trẻ em.
- Cất giữ pin ngoài tầm với của trẻ em.

Dây đeo cuốn quanh cổ người có thể dẫn đến ngạt thở.

Các bộ phận hoặc chi tiết được cung cấp của máy ảnh hoặc phụ kiện gây nguy hiểm nếu nuốt phải. Nếu không may nuốt phải, cần ngay lập tức gọi trợ giúp y tế.

Pin gây nguy hiểm nếu nuốt phải. Nếu không may nuốt phải, cần ngay lập tức gọi trợ giúp y tế.

- **SẢN PHẨM CÓ CHỨA PIN CÚC ÁO**

Pin cúc áo rất nguy hiểm và phải luôn nằm ngoài tầm với của trẻ em, dù mới hay đã qua sử dụng.

Pin này có thể gây chấn thương nghiêm trọng hoặc tử vong trong vòng 2 tiếng trở xuống nếu nuốt phải hoặc ở trong bất kỳ bộ phận nào của cơ thể.

Nếu nghi ngờ pin cúc áo bị nuốt phải hoặc ở trong bất kỳ bộ phận nào của cơ thể, hãy ngay lập tức gọi trợ giúp y tế.

- Chỉ sử dụng nguồn điện được chỉ định trong sách hướng dẫn này cho sản phẩm.
- Không tháo rời hoặc sửa đổi sản phẩm.
- Không để sản phẩm chịu tác động hoặc rung lắc mạnh.
- Không chạm vào bất cứ phần nào bên trong lộ ra.
- Ngừng sử dụng sản phẩm nếu có các hiện tượng bất thường như phát ra khói hoặc có mùi lạ.
- Không sử dụng các dung môi hữu cơ như cồn, xăng hoặc chất pha loãng sơn để vệ sinh sản phẩm.
- Không để cho sản phẩm bị ẩm. Không cắm vật thể lạ hoặc cho chất lỏng vào sản phẩm.
- Không sử dụng sản phẩm ở nơi có xăng dầu dễ cháy.

Làm vậy có thể gây ra điện giật hoặc cháy nổ.

- Không để ống kính hoặc máy ảnh/máy quay video gần ống kính phơi nắng mà không lắp nắp ống kính.

Ống kính có thể hội tụ các tia nắng và gây cháy.

- Không chạm vào sản phẩm đã kết nối với ổ cắm điện khi trời mưa bão sấm sét.

Làm vậy có thể gây ra điện giật.

Cảnh báo an toàn

- Thực hiện theo hướng dẫn sau đây khi sử dụng pin bán sẵn trên thị trường hoặc pin đi kèm máy.
 - Chỉ sử dụng pin cho sản phẩm chỉ định.
 - Không làm nóng pin hoặc để pin tiếp xúc với lửa.
 - Không sạc pin bằng sạc không được cấp phép.
 - Không để đầu cực vương bụi bẩn hoặc tiếp xúc với đinh ghim hoặc vật kim loại khác.
 - Không sử dụng pin rò rỉ.
 - Khi vứt bỏ pin, bọc cách ly đầu cực bằng băng dính hoặc các vật bọc khác.

Làm vậy có thể gây ra điện giật hoặc cháy nổ.

Nếu pin rò rỉ và chất rò rỉ tiếp xúc với da hoặc quần áo, dùng nước để xối rửa thật sạch khu vực tiếp xúc. Nếu đã tiếp xúc với mắt, dùng nhiều nước để xối rửa thật sạch, rồi ngay lập tức gọi trợ giúp y tế.

- Thực hiện theo hướng dẫn sau đây khi sử dụng sạc pin hoặc bộ điều hợp AC.
 - Định kỳ dùng vải khô lau sạch bụi bám trên phích cắm và ổ điện.
 - Không dùng tay ướt cắm hoặc rút phích cắm.
 - Không sử dụng sản phẩm nếu phích cắm không được cắm hoàn toàn vào ổ điện.
 - Không để phích cắm và đầu cực vương bụi bẩn hoặc tiếp xúc với đinh ghim hoặc vật kim loại khác.
 - Không chạm vào sạc pin hoặc bộ điều hợp AC đã kết nối ổ điện khi trời mưa bão sấm sét.
- Không đặt vật nặng lên dây nguồn. Không làm hỏng, bẻ gãy hoặc sửa đổi dây nguồn.
- Không dùng vải hoặc các vật khác bọc sản phẩm khi đang sử dụng hoặc ngay sau khi sử dụng, trong trường hợp sản phẩm vẫn còn nóng.
- Không rút phích cắm sản phẩm bằng cách kéo dây nguồn.
- Không để sản phẩm kết nối với nguồn điện trong khoảng thời gian dài.
- Không sạc pin trong môi trường có nhiệt độ ngoài phạm vi 5–40°C (41–104°F).

Làm vậy có thể gây ra điện giật hoặc cháy nổ.

- Khi sử dụng, không để sản phẩm tiếp xúc với cùng một khu vực da trong khoảng thời gian dài.

Làm vậy có thể gây ra bỏng do tiếp xúc ở nhiệt độ thấp, bao gồm đỏ da, giộp da, ngay cả khi sản phẩm không quá nóng. Bạn nên dùng chân máy hoặc thiết bị tương tự khi sử dụng sản phẩm ở nơi có nhiệt độ cao hoặc nếu bạn có vấn đề về tuần hoàn máu hoặc da ít nhạy cảm.

- Thực hiện theo các chỉ dẫn để tắt sản phẩm ở các nơi không được phép sử dụng.

Nếu không, hiệu ứng sóng điện từ của sản phẩm có thể làm cho thiết bị khác bị trục trặc và thậm chí gây ra tai nạn.

- Không để pin gần thú cưng.

Thú cưng cắn pin có thể gây rò rỉ, quá nhiệt hoặc nổ, dẫn đến hư hỏng sản phẩm hoặc cháy.



THẬN TRỌNG:

Thực hiện theo những lưu ý dưới đây. Nếu không có thể xảy ra hư hỏng hoặc chấn thương.

- Không đánh sáng flash gần mắt.

Làm vậy có thể gây hại cho mắt.

- Không nhìn vào màn hình hoặc khung ngắm trong thời gian dài.

Làm vậy sẽ gây ra các phản ứng tương tự như say tàu xe. Trong trường hợp này, ngừng sử dụng sản phẩm ngay lập tức và nghỉ ngơi một lát trước khi tiếp tục sử dụng.

- Đèn flash sẽ phát ra nhiệt độ cao khi đánh sáng. Không để ngón tay, bất cứ phần nào của thân người và vật thể khác gần thiết bị flash trong khi chụp ảnh.

Làm vậy có thể dẫn đến bỏng hoặc trục trặc cho thiết bị flash.

- Không để sản phẩm ở các nơi có nhiệt độ cực kỳ cao hoặc thấp.

Sản phẩm có thể trở nên cực kỳ nóng/lạnh và gây ra bỏng hoặc chấn thương khi chạm vào.

- Dây đeo chỉ nhằm mục đích sử dụng cho thân người. Treo dây đeo có gắn sản phẩm vào móc treo hoặc vật thể khác có thể làm hỏng sản phẩm. Ngoài ra, không được lắc sản phẩm hoặc để sản phẩm chịu tác động mạnh.

- Không ép lực mạnh vào ống kính hoặc để vật va đập vào ống kính.

Làm vậy có thể gây chấn thương hoặc làm hỏng sản phẩm.

- Chỉ gắn sản phẩm trên chân máy đủ vững chắc.
- Không di chuyển sản phẩm khi lắp vào chân máy.

Làm vậy có thể gây chấn thương hoặc xảy ra tai nạn.

- Không chạm vào phần bên trong của sản phẩm.

Làm vậy có thể gây chấn thương.

- Nếu có bất kỳ phản ứng hoặc kích ứng bất thường nào về da xảy ra trong hoặc sau khi sử dụng sản phẩm này, hãy ngừng sử dụng và tiếp nhận tư vấn/chăm sóc y tế.



Không chạm vào ngăn chứa màn hình (A) do nhiệt độ có thể tăng lên khi chụp liên tục nhiều lần trong khoảng thời gian dài hoặc quay phim. Làm vậy có thể gây ra bỏng.

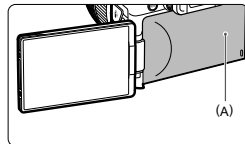

Tên bộ phận

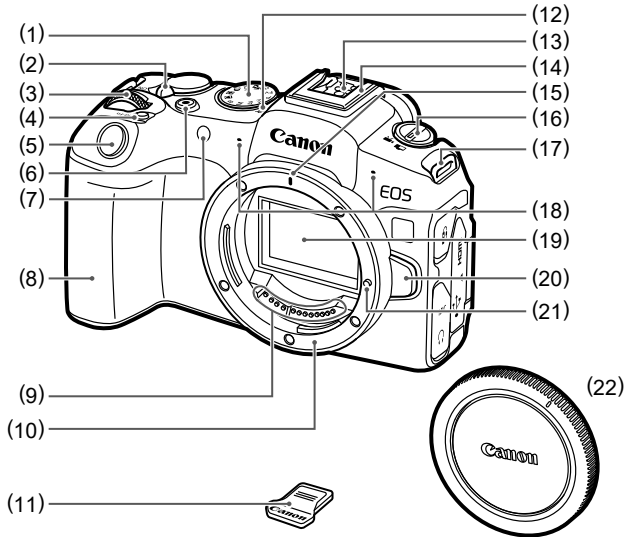

(1) Nút xoay chế độ	(12) <◻> Dấu mặt phẳng tiêu cự
(2) <OFF/LOCK/ON> Công tắc nguồn/ khóa đa chức năng	(13) Điểm tiếp xúc đồng bộ flash
(3) <◻> Nút xoay chính	(14) Ngàm gắn đa chức năng
(4) <M-Fn> Nút đa chức năng	(15) Vạch lắp ống kính RF
(5) Nút chụp	(16) <◻/◻> Công tắc chụp ảnh/ quay phim
(6) Nút quay phim	(17) Lỗ gắn dây đeo
(7) Đèn chụp hẹn giờ/Tia giúp lấy nét	(18) Micro
(8) Bảng cảm (ngăn chứa pin)	(19) Cảm biến ảnh
(9) Điểm tiếp xúc	(20) Nút tháo ống kính
(10) Ngàm ống kính	(21) Chốt khóa ống kính
(11) Nắp ngàm gắn	(22) Nắp thân máy

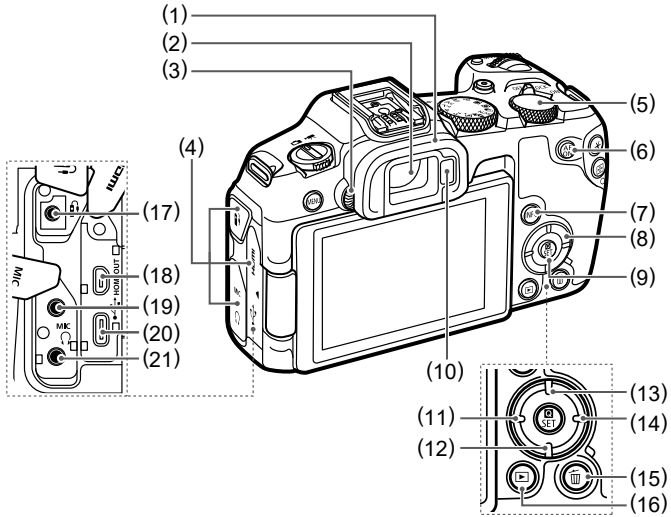

- (1) Vành đỡ mắt
- (2) Thị kính của khung ngắm
- (3) Nút điều chỉnh độ khúc xạ
- (4) Nắp cổng kết nối
- (5) Nút xoay điều khiển nhanh
- (6) Nút bắt đầu AF
- (7) Nút thông tin
- (8) Phím đa chiều
- (9) Nút thiết lập/điều khiển nhanh
- (10) Cảm biến khung ngắm
- (11) Nút sang trái
- (12) Nút xuống

- (13) Nút lên
- (14) Nút sang phải
- (15) Nút xóa
- (16) Nút xem lại
- (17) Cổng kết nối điều khiển từ xa
- (18) Cổng HDMI OUT micro
- (19) Ngõ vào micro ngoài
- (20) Cổng kỹ thuật số
- (21) Cổng cắm tai nghe

Tên bộ phận

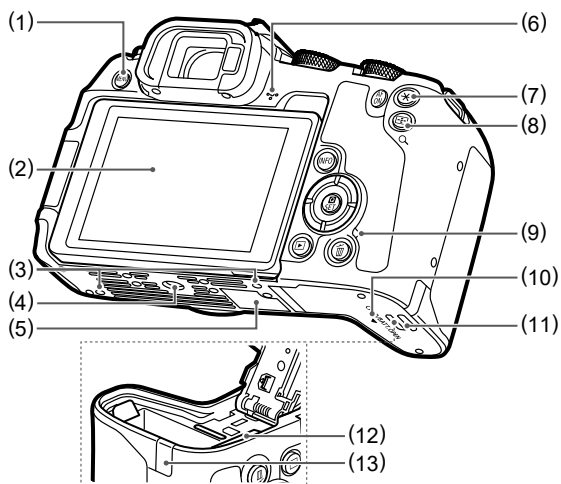

(1)	<MENU> Nút menu
(2)	Màn hình
(3)	Hộc gắn phụ kiện
(4)	Hộc gắn chân máy
(5)	Số sê-ri (số thân máy)
(6)	Loa
(7)	<★> Nút khóa phơi sáng

(8)	<AF/AF-ON> Nút chọn điểm AF/ bảng kê/phóng to/thu nhỏ
(9)	Đèn truy cập
(10)	Nắp thẻ/ngăn chứa pin
(11)	Khóa nắp thẻ/ngăn chứa pin
(12)	Khe cắm thẻ
(13)	Hộc dây DC

Chuẩn bị ban đầu

Gắn dây đeo

- 1 Gắn dây đeo đi kèm vào lỗ gắn dây đeo.

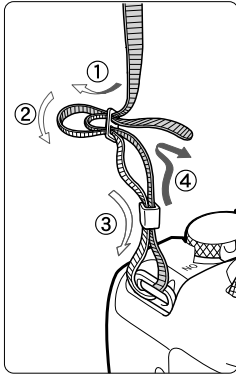

Sạc pin

- 1 Lắp pin (LP-E17) vào sạc.

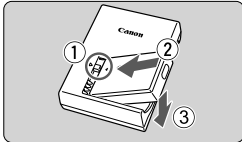

- Làm ngược lại để tháo pin.

2 Sạc pin.

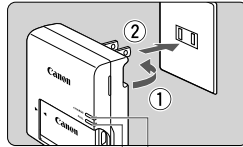

(2) (1)

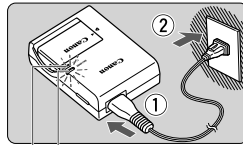

(2) (1)

- Quá trình sạc tự động bắt đầu và đèn sạc (1) phát sáng màu cam.
- Khi pin được sạc đầy, đèn báo sạc đầy (2) sẽ phát sáng màu xanh lá cây.

Chuẩn bị ban đầu

Chuẩn bị thẻ nhớ

Sử dụng các thẻ sau (bán riêng), với dung lượng bất kỳ.

- Thẻ nhớ SD/SDHC/SDXC
Tương thích với UHS-II và UHS-I



Lắp/Tháo pin và thẻ nhớ

1 Mở nắp.

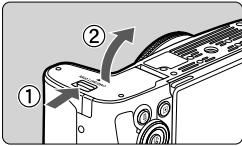

2 Lắp pin.

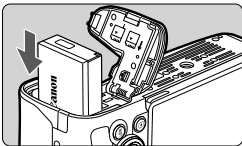

Tháo

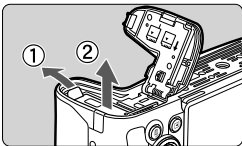

3 Lắp thẻ.

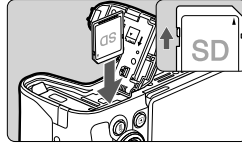

Tháo

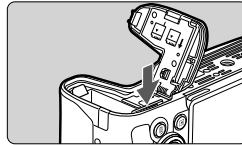

4 Đóng nắp.

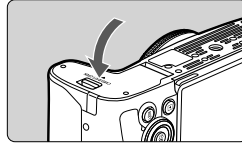

Lắp/Tháo ống kính RF

1 Đặt công tắc nguồn thành <OFF>.

2 Tháo nắp ống kính và nắp thân máy.

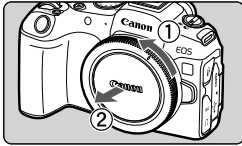
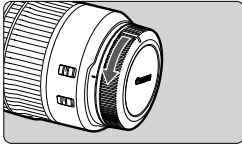

3 Lắp ống kính.

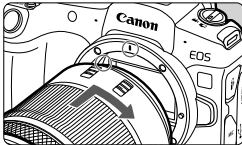

- Điều chỉnh cho vạch đỏ của ống kính trùng với vạch đỏ trên máy ảnh rồi xoay ống kính theo hướng mũi tên cho đến khi phát ra tiếng tách vào vị trí.

4 Đặt công tắc chế độ lấy nét của ống kính thành <AF>.

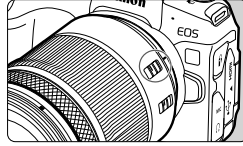

Tháo

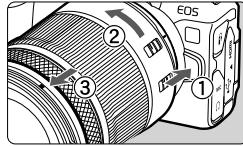

Khi nhấn nút tháo ống kính, xoay ống kính theo hướng mũi tên.

- Xoay ống kính cho đến khi dừng, rồi tháo ống kính.
- Lắp nắp ống kính phía sau vào ống kính đã tháo ra.

Chuẩn bị ban đầu

Thiết lập ngày, giờ, múi giờ và ngôn ngữ

Khi bật máy ảnh lần đầu tiên hoặc nếu ngày/giờ/múi giờ đã đặt lại, sau khi màn hình ngày/giờ/múi giờ hiển thị, đặt múi giờ trước như sau.

1 Đặt công tắc nguồn thành <ON>.

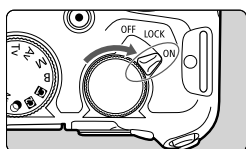

2 Mở màn hình.

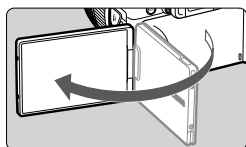

3 Truy cập màn hình menu thiết lập chức năng.

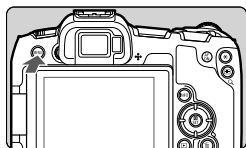

- Nhấn nút <MENU>.

4 Chọn [☰: Ngày/Giờ/Vùng].

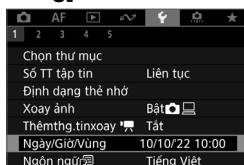

- Nhấn nút <INFO> để chuyển giữa các tab chính.
- Xoay nút xoay <☰> để chọn tab phụ.
- Xoay nút xoay <☰> để chọn mục, rồi nhấn nút <☰>.

5 Thiết lập múi giờ.



- Xoay nút xoay <☰> để chọn [Múi giờ].



- Nhấn nút <☰>.



- Chọn múi giờ.
- Sau khi nhập múi giờ hoặc giờ chênh lệch, chọn **[OK]**.

6 Thiết lập ngày và giờ.



- Chọn mục, rồi nhấn nút <⏪>.
- Sau khi đặt mục, nhấn nút <⏩>.



- Chọn **[OK]**.

7 Thiết lập ngôn ngữ mong muốn.

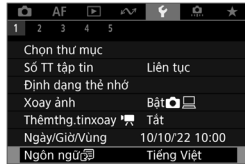

- Chọn **[Y: Ngôn ngữ]**.



- Thiết lập ngôn ngữ mong muốn.

Xem lại

1 Nhấn nút <▶>.

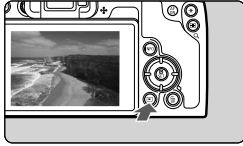

2 Chọn ảnh.

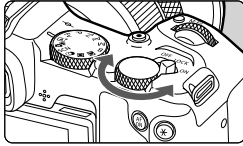

Phát phim



- Phim được gắn biểu tượng [SET '📹'].
- Nhấn nút <▶> hai lần.
- Nhấn <◀▶> lên hoặc xuống để điều chỉnh âm lượng (ngay cả trong khi phát lại).

Lưu ảnh trên máy ảnh vào smartphone

Có thể lưu ảnh trên máy ảnh vào smartphone đã bật Bluetooth được kết nối qua Wi-Fi.

- Tải xuống và cài đặt Camera Connect trên smartphone từ App Store/Google Play.
- Sử dụng hệ điều hành smartphone phiên bản mới nhất.
- Kích hoạt Bluetooth và Wi-Fi trên smartphone. Lưu ý rằng không thể ghép đôi với máy ảnh từ màn hình thiết lập Bluetooth của smartphone.

Hiển thị khi chụp

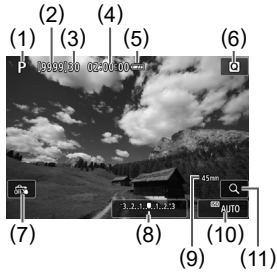

- (1) Chế độ chụp/Biểu tượng cảnh
- (2) Số ảnh có thể chụp
- (3) Số ảnh chụp liên tục tối đa
- (4) Thời lượng quay phim khả dụng
- (5) Mức pin
- (6) Nút điều khiển nhanh
- (7) Chạm để chụp
- (8) Thang đo sáng
- (9) Độ dài tiêu cự
- (10) Tốc độ ISO
- (11) Nút phóng to

Tính năng menu

Sử dụng màn hình menu để định cấu hình các tính năng máy ảnh khác nhau. Để truy cập màn hình menu, nhấn nút <MENU>. Các mục thiết lập được sắp xếp theo tab chính và tab phụ. Các mục có thể thiết lập khác nhau tùy theo chế độ chụp.

Tính năng điều khiển nhanh

Nhấn nút <Q/☰> trên màn hình chụp hoặc xem lại để truy cập màn hình điều khiển nhanh, nơi bạn có thể điều chỉnh thiết lập.



- Chọn mục thiết lập bên trái hoặc bên phải (1) để hiển thị các tùy chọn thiết lập ở phía dưới (2). Chọn tùy chọn để thiết lập chức năng.

Tính năng nút xoay chế độ

Sử dụng nút xoay chế độ để truy cập từng chế độ chụp.

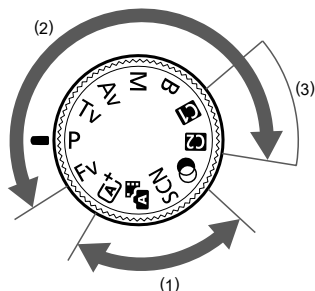

(1) Vùng cơ bản

Bạn chỉ cần nhấn nút chụp, máy ảnh sẽ thiết lập tất cả cài đặt phù hợp với chủ thể hoặc cảnh cần chụp.

: Tự động nhận cảnh thông minh

: Tự động kép

SCN: Cảnh đặc biệt

: Bộ lọc sáng tạo

(2) Vùng sáng tạo

Những chế độ sau giúp điều khiển máy ảnh tốt hơn khi chụp các chủ thể khác nhau theo mong muốn.

Fv	Ưu tiên linh hoạt AE
P	Chương trình AE
Tv	Tự động phơi sáng ưu tiên tốc độ màn trập
Av	Tự động phơi sáng ưu tiên khẩu độ
M	Phơi sáng thủ công
B	Phơi sáng lâu (bulb)

(3) Chế độ chụp tùy chỉnh

Bạn có thể gán <**Fv**>, <**P**>, <**Tv**>, <**Av**>, <**M**>, <**B**>, thao tác AF, chức năng menu và nhiều chức năng khác cho < > hoặc < >.

Những điều cần chú ý về tính năng không dây

- Số model là DS126881 (bao gồm model WM601 của mô-đun không dây).
- Các quốc gia và khu vực cho phép sử dụng chức năng không dây
 - Một số quốc gia và khu vực hạn chế sử dụng chức năng không dây và việc sử dụng bất hợp pháp có thể bị phạt theo quy định của quốc gia hoặc địa phương.
Để tránh vi phạm luật về chức năng không dây, truy cập trang web của Canon để xem các khu vực được phép sử dụng.
Lưu ý rằng Canon không chịu trách nhiệm cho bất kỳ vấn đề nào phát sinh do sử dụng chức năng không dây tại các quốc gia và khu vực khác.
- Những hành vi sau có thể bị phạt:
 - Thay đổi hoặc chỉnh sửa sản phẩm
 - Tháo nhãn chứng nhận khỏi sản phẩm
- Không sử dụng chức năng không dây của sản phẩm này gần thiết bị y tế hoặc thiết bị điện tử khác.
Việc sử dụng chức năng không dây gần thiết bị y tế hoặc thiết bị điện tử khác có thể gây ảnh hưởng đến hoạt động của các thiết bị đó .

Thông tin bổ sung

THẬN TRỌNG

CÓ NGUY CƠ CHÁY NỔ NẾU THAY PIN BẰNG LOẠI PIN KHÔNG ĐÚNG.
VỨT BỎ PIN ĐÃ SỬ DỤNG THEO QUY ĐỊNH CỦA ĐỊA PHƯƠNG.

**HƯỚNG DẪN AN TOÀN QUAN TRỌNG-
LƯU CÁC HƯỚNG DẪN NÀY.
NGUY HIỂM-ĐỂ GIẢM NGUY CƠ CHÁY
NỔ HOẶC ĐIỆN GIẬT, CẦN THẬN
TUÂN THEO CÁC HƯỚNG DẪN NÀY.**

Nếu hình dạng phích cắm không vừa với ổ điện, sử dụng bộ chuyển đổi
phích cắm đính kèm có cấu hình phù hợp cho ổ điện.

Cất giữ pin ngoài tầm với của trẻ em.
VẮT BỎ PIN ĐÃ SỬ DỤNG THEO QUY ĐỊNH CỦA ĐỊA PHƯƠNG.

THẬN TRỌNG

CÓ NGUY CƠ CHÁY NỔ NẾU THAY PIN BẰNG LOẠI PIN KHÔNG ĐÚNG.

Thực hiện theo hướng dẫn sau đây khi sử dụng, vận chuyển hoặc cất giữ pin, bao gồm cả pin tích hợp.

Tránh sử dụng trong nhiệt độ quá cao hoặc quá thấp. Để pin ở nơi nhiệt độ quá cao có thể gây rò rỉ chất lỏng hoặc khí dễ cháy và có nguy cơ gây cháy nổ.

Tránh sử dụng trong điều kiện áp suất thấp tại khu vực có độ cao lớn. Để pin trong điều kiện áp suất quá thấp có thể gây rò rỉ chất lỏng hoặc khí dễ cháy và có nguy cơ gây cháy nổ.

Không vứt pin vào ngọn lửa đang cháy, bếp hoặc lò lửa, và không nghiền nát, đâm thủng hoặc tháo rời pin. Làm vậy có thể gây nổ pin.

- Bạn nên sử dụng kết hợp với các phụ kiện chính hãng của Canon.
- Bạn nên sử dụng cáp USB được xác định là phụ kiện chính hãng của Canon.
- Sử dụng cáp HDMI bán sẵn trên thị trường (đầu nối cắm phía máy ảnh là type D).
Nên sử dụng cáp không dài quá 2,0m.

Bạn có thể xem một số logo của các tiêu chuẩn kỹ thuật mà máy ảnh đã đạt được trên màn hình bằng cách chọn MENU ► tab [▼] ► [Hiện Logo Chứng Nhận].

Thương hiệu

- Adobe là thương hiệu của Adobe Systems Incorporated.
- Microsoft và Windows là các thương hiệu thuộc quyền hoặc thương hiệu đã đăng ký của Microsoft Corporation tại Hoa Kỳ và/hoặc các quốc gia khác.
- App Store và macOS là các thương hiệu của Apple Inc. đã đăng ký tại Hoa Kỳ và các quốc gia khác.
- Google Play và Android là thương hiệu của Google LLC.
- IOS là thương hiệu thuộc quyền hoặc thương hiệu đã đăng ký của Cisco tại Hoa Kỳ và các quốc gia khác và đã được cấp phép sử dụng.
- QR Code là thương hiệu của Denso Wave Inc.
- Logo SDXC là thương hiệu của SD-3C, LLC.
- HDMI, logo HDMI và High-Definition Multimedia Interface là thương hiệu thuộc quyền hoặc thương hiệu đã đăng ký của HDMI Licensing LLC.
- USB Type-C™ và USB-C™ là các thương hiệu của USB Implementers Forum.
- Logo Wi-Fi CERTIFIED và ký hiệu Wi-Fi Protected Setup là thương hiệu của Wi-Fi Alliance.
- Nhân chữ và logo Bluetooth® là thương hiệu đã đăng ký thuộc sở hữu của Bluetooth SIG, Inc. và Canon được cấp phép để sử dụng tất cả nhãn hiệu này. Thương hiệu và tên thương hiệu khác đều thuộc về chủ sở hữu tương ứng.
- Tất cả các thương hiệu khác là tài sản của chủ sở hữu tương ứng.

Tuyên bố miễn trách nhiệm

- Nghiêm cấm in lại, truyền bá hoặc lưu trữ bất kỳ phần nào của hướng dẫn này trong hệ thống truy lục mà không được sự cho phép của Canon.
- Tất cả số liệu đều dựa trên tiêu chuẩn thử nghiệm của Canon.
- Các thông tin như thông số kỹ thuật hoặc kiểu dáng của máy ảnh có thể thay đổi mà không thông báo.
- Hình minh họa và ảnh chụp màn hình trong hướng dẫn này có thể khác đôi chút so với thiết bị thực tế.
- Canon sẽ không chịu trách nhiệm đối với các tổn thất do sử dụng sản phẩm tại bất kể mục nào ở trên.

